

株主通信

第90期第2四半期

(2015年4月1日～2015年9月30日)



株主のみなさまへ

平素は格別のご高配を賜り厚く御礼申し上げます。

ここに第90期第2四半期（2015年4月1日から2015年9月30日まで）の事業の概況についてご報告申し上げます。

当第2四半期連結累計期間の世界経済は、米国においては、雇用・所得環境の改善により緩やかに景気が回復したものの、経済成長の減速が続く中国や、ロシア、ブラジルなどの資源国の低迷により先行き不透明なまま推移いたしました。

わが国の経済におきましては、雇用情勢や設備投資の改善等により景気は回復基調で推移いたしました。海外景気の下振れによる影響や円安による物価上昇の懸念は解消されませんでした。

こうした中、当社グループは、国内外における家庭用ミシンの新製品投入及び中国における産業機器事業のサービス拠点開設などの施策を行うとともに、原価低減や販売・管理コストの削減に努めました。

しかしながら、当社グループを取り巻く環境は厳しく、**当第2四半期の総売上高は20,705百万円（前年同期比2.8%減）、営業利益は771百万円（前年同期比41.5%減）、経常利益は1,013百万円（前年同期比18.0%減）、親会社株主に帰属する四半期純利益は426百万円（前年同期比37.9%減）**となりました。

なお、中間配当につきましては、個別決算において繰越欠損金を計上しているため、株主のみなさまには誠に申し訳ございませんが、無配とさせていただきます。

当社グループといたしましては、収益力の高いグローバル企業を目指し、全社一丸となって中期経営計画の達成に向けて努力してまいりますので、株主のみなさまにおかれましては変わらぬご支援ご鞭撻を賜りますようお願い申し上げます。

目次

- P. 1 株主のみなさまへ
- P. 2 連結決算ハイライト
- P. 3 セグメント別概要
- P. 5 連結財務諸表（要旨）
- P. 6 トピックス
- P. 9 ジャノメソーイング教室
- P. 10 会社概要 他



代表取締役会長 眞壁 八郎 代表取締役社長 大場 道夫

連結決算ハイライト

●売上高 (単位: 百万円)

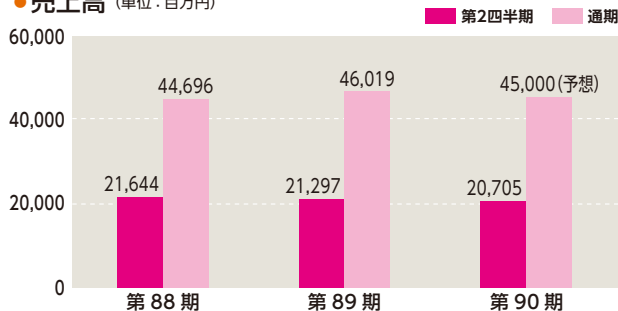

●営業利益 (単位: 百万円)

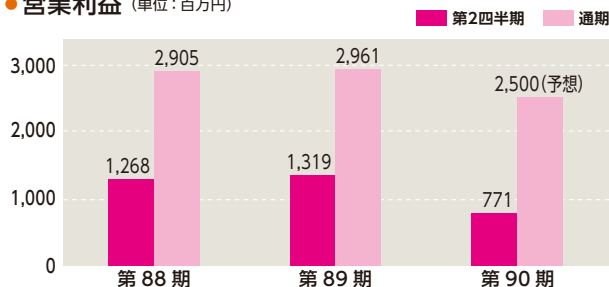

●経常利益 (単位: 百万円)

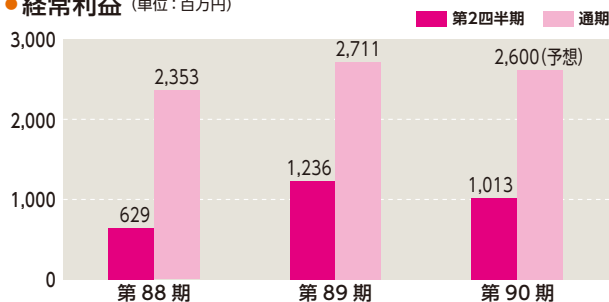

●親会社株主に帰属する純利益 (単位: 百万円)

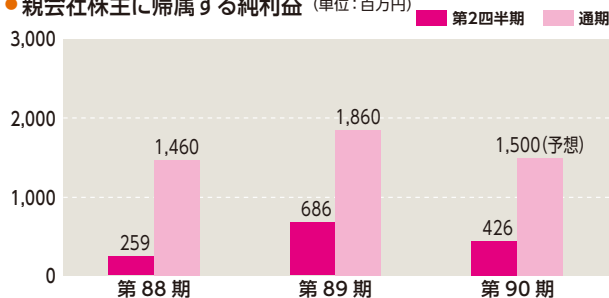

●売上構成比

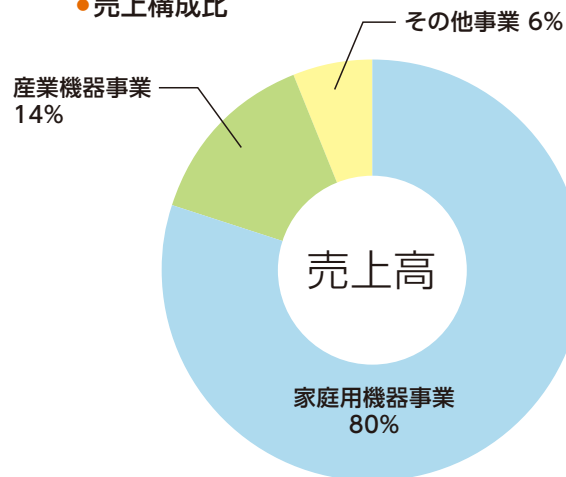

●地域別セグメント

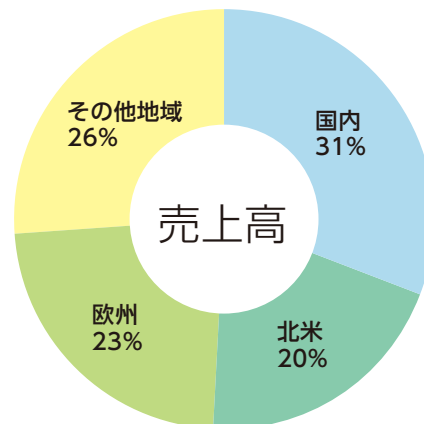

※詳細につきましては、当社ホームページをご覧ください。
URL: <http://www.janome.co.jp>

家庭用機器事業

海外市場におきましては、新機種投入、各地での展示会の開催、ソーイング関連イベントへの出展など積極的な活動を展開し、国内市場におきましては、家庭用ミシンのフラッグシップモデルを9年振りにフルモデルチェンジするなど、国内外において実用縫いから刺しゅうやキルトなど様々なものづくりを楽しむユーザーの需要喚起に努めました。

一方で、不安定な経済状況により消費低迷の続くロシア向けの販売不振及び新興国向けの販売が伸び悩んだ結果、ミシン販売台数は前年同期比14万台減の78万台となり、家庭用機器事業の売上高は16,468百万円（前年同期比1.8%減）、営業利益は570百万円（前年同期比39.6%減）となりました。

事業概要

ミシン・24時間風呂等の家庭用機器の製造・販売



海外向け SKYLINE S7



国内向け ハイパークラフト1500

売上高・営業利益（第2四半期）

（単位：百万円）

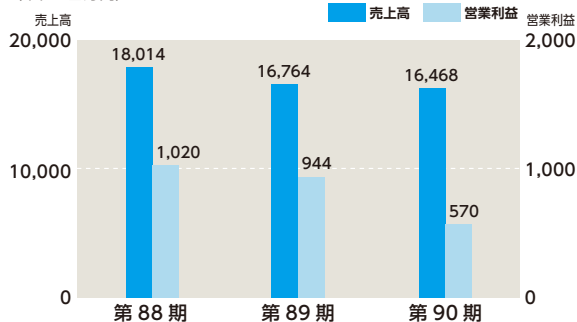

ミシン販売台数推移（第2四半期）

（単位：万台）

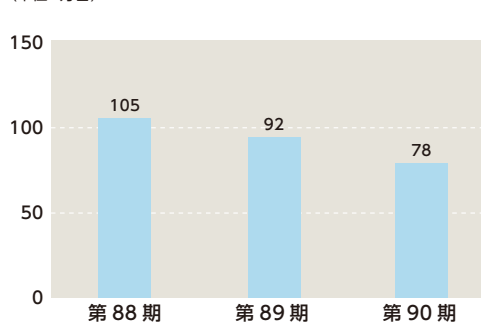

産業機器事業

事業概要

卓上ロボット・エレクトロプレス・ダイカスト鋳造品等の産業機器の製造・販売

ロボット、エレクトロプレス関連におきましては、中国の^{しんせん}深圳市にサービス拠点を開設し、技術サポートなどの強化に努めました。またネットワーク対応に優れた卓上ロボット・直交ロボットのラインアップを拡充するなど、ソフト・ハード面ともに向上を図りました。

ダイカスト鋳造関連におきましては、ジャンメダイカスト（山梨県都留市）の新工場棟を4月から稼働し、加工設備の増強、内製化の促進を行うとともに、新規取引先の開拓にも注力しました。

しかしながら、市場の競争激化の影響などにより、産業機器事業の売上高は2,923百万円（前年同期比8.3%減）、営業利益227百万円（前年同期比42.3%減）となりました。



卓上ロボット JR3404E

売上高・営業利益（第2四半期）

（単位：百万円）

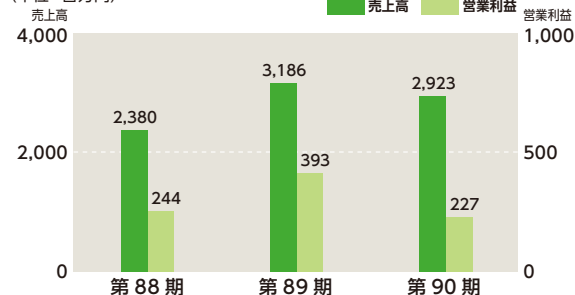

ロボット・エレクトロプレス販売台数推移（第2四半期）

（単位：台）

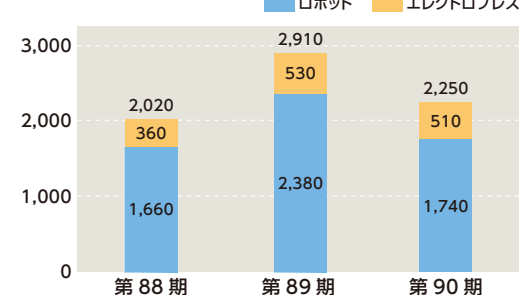

その他事業

事業概要

ITソフトウェア・情報処理サービス、24時間風呂の据付・メンテナンスサービス、不動産賃貸 他

ITソフトウェア・情報処理サービス、24時間風呂の据付・メンテナンスサービス、不動産賃貸収入を加えたその他事業の売上高は1,313百万円（前年同期比2.4%減）、営業損失は47百万円（前年同期は13百万円の営業利益）となりました。

売上高・営業利益（第2四半期）

（単位：百万円）

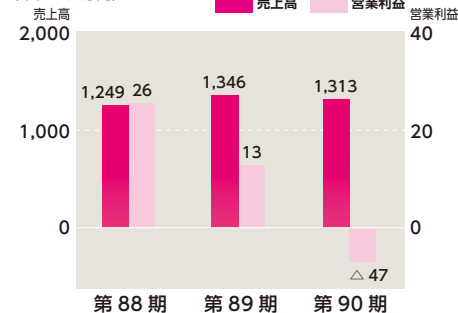

連結貸借対照表 (要旨)

(単位: 百万円)

区分	当第2四半期	前期
	2015年9月30日	2015年3月31日
資産の部		
流動資産	23,327	23,557
固定資産	29,487	30,496
①▶ 資産合計	52,814	54,054
負債の部		
流動負債	20,306	20,278
固定負債	11,090	12,079
②▶ 負債合計	31,397	32,358
純資産の部		
株主資本	14,354	13,948
その他の包括利益累計額	6,335	6,993
非支配株主持分	726	754
③▶ 純資産合計	21,416	21,696
負債純資産合計	52,814	54,054

POINT

①資産の部

流動資産は、現金及び預金の減少等により、前期末に比べ230百万円減少いたしました。

固定資産は、有形及び無形固定資産の減価償却等により、前期末に比べ1,009百万円減少いたしました。

②負債の部

流動負債は、支払手形及び買掛金の増加等により、前期末に比べ28百万円増加いたしました。

固定負債は、長期借入金等の減少により、前期末に比べ988百万円減少いたしました。

連結損益計算書 (要旨)

(単位: 百万円)

区分	当第2四半期	前年同期
	2015年 4月 1日から 2015年 9月30日まで	2014年 4月 1日から 2014年 9月30日まで
売上高	20,705	21,297
売上原価	12,261	12,828
売上総利益	8,443	8,469
販売費及び一般管理費	7,671	7,149
営業利益	771	1,319
営業外収益	373	116
営業外費用	131	200
経常利益	1,013	1,236
特別利益	1	8
特別損失	2	226
税金等調整前四半期純利益	1,012	1,018
法人税等	501	317
非支配株主に帰属する四半期純利益	85	14
親会社株主に帰属する四半期純利益	426	686

連結キャッシュ・フロー計算書 (要旨)

(単位: 百万円)

区分	当第2四半期
	2015年 4月 1日から 2015年 9月30日まで
④▶ 営業活動によるキャッシュ・フロー	89
⑤▶ 投資活動によるキャッシュ・フロー	△264
⑥▶ 財務活動によるキャッシュ・フロー	△760
現金及び現金同等物の四半期末残高	4,935

③純資産の部

為替換算調整勘定の減少等により、前期末に比べ279百万円減少いたしました。

④営業活動によるキャッシュ・フロー

税金等調整前四半期純利益の計上等により、89百万円の資金の増加となりました。

⑤投資活動によるキャッシュ・フロー

設備・金型等の有形固定資産の取得による支出などにより、264百万円の資金の減少となりました。

⑥財務活動によるキャッシュ・フロー

借入金の返済等により、760百万円の資金の減少となりました。

●東京国際キルトフェスティバル ～オタムマーケット2015～に出展

2015年9月16日(水)～19日(土)
東京ドームシティ プリズムホール

今回が初めての開催となる本展示会では、手芸用品の販売をメインにクリスマスキルトの展示や手づくりワークショップなどが行われました。

当社ブースでは、新製品「ハイパークラフト1500」(2015年9月16日発売)の実演コーナーをはじめ、体験コーナーやワークショップを設け、連日多くのお客様にお楽しみいただきました。



●「CISMA2015 (中国国際縫製設備博覧会)」に出展

2015年9月23日(水)～26日(土)
中国・上海

当博覧会は、中国や日本をはじめとする縫製機器メーカーが出展する世界最大規模の縫製設備博覧会です。

当社ブースでは、「メモリークラフト15000」等の展示や刺しゅう機「MB-4S」の実演を行い、高品質をアピールしました。連日多くの来場者の注目を集め、賑わいました。

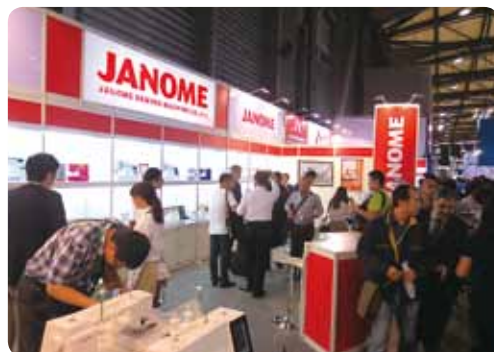

新製品

刺しゅう機能付きコンピュータミシン「セシオ14000」(2015年7月1日発売)



- ・見やすく操作性の高い「大型液晶タッチパネル」
- ・針元、アーム部のライトに加え、角度が変更される「スライドオープンライト」
- ・ボタン1つで針穴まで糸を通すことができる「スーパーオート糸通し」

その他、使いやすく多彩な刺しゅう機能などを備えています。

取扱店：国内直営支店

詳しくは当社ホームページ(<http://www.janome.co.jp>)をご覧ください、
お客様相談室(フリーダイヤル 0120-026-557)までお問い合わせください。

●「Impact Institute 2015」を開催

2015年8月18日(火)～22日(土)
アメリカ・テキサス州サン・アントニオ

「Impact Institute 2015」は主にアメリカ国内のジャーノメ及びエルナブランドを取り扱っているディーラー向けのイベントです。

5日間にわたる期間中、海外向け新機種「スカイラインS7」の発表のほか、ミシンを使用した教室、修理セミナー、ソフトウェアの紹介、マーケティング手法等、多岐にわたる講習を行い、好評裡に終了しました。



●産業機器販売支店を 中国広東省深圳市に開設

2015年9月14日(月)

中国・^{しんせん}深圳市に産業機器販売子会社ジャーノメ インダストリアル エクイップメント 上海社の支店を開設しました。今後、中国における営業活動、技術サポートをさらに強化するとともに、新たに現地代理店の開拓を行い、産業機器製品の販売拡大を図っていきます。



●連結子会社間の合併(ジャーノメダイカスト・ホウセイ工業) 2015年10月1日(木)

ジャーノメダイカスト(株)は、ホウセイ工業(株)と共に、優れた石膏鑄造技術及びダイカスト・機械加工技術を活かし、自動車部品関連、産業機器部品等の受注を順調に増やしてまいりました。

このような中、同社は更なる生産効率の向上と高収益化を図るため、ホウセイ工業(株)を吸収合併し、同社の関西工場(兵庫県加西市)としました。

本合併により、経営資源の更なる有効活用及び全国的な営業受注活動を推し進めていきます。

●コーポレート・ガバナンスへの取り組み

当社は、当社グループの持続的な成長と中長期的な企業価値の向上を目的とし、コーポレート・ガバナンスの更なる強化を図るため、2015年10月28日に「コーポレート・ガバナンス基本方針」を制定し、公表しています。また、コーポレート・ガバナンス体制等については「コーポレート・ガバナンスに関する報告書」に記載していますので、併せてご覧ください。

※詳細につきましては、当社ホームページをご覧ください。

URL : <http://www.janome.co.jp/company/governance.html>

社会・環境活動

●ジャノメグループ環境報告書を発行

当社は、昨今の社会・環境情報の公開に対する重要性に鑑み、環境報告書を発行しました。

報告書には、研究開発や原材料の調達などで行っている環境負荷低減の取り組みから、会社見学受け入れなどの社会への取り組み等を写真やグラフを用いて記載しています。

※詳細につきましては、当社ホームページをご覧ください。

URL : http://www.janome.co.jp/company/environmental_report.html



●「環境改善推進リーダー会議」を開催

当社は、社内各部署より選出された環境推進リーダーを中心に、ISO 14001や、紙・ゴミ・電気・水といった環境パフォーマンスへの取り組みを通じて環境改善活動を推進しています。

当期においては、複合機利用方法の改善等により、紙使用量・事務経費の削減や業務効率の向上を図りました。



三角ポーチ

作り方

- ① 表布を図のとおり、1cmのところど山折りにする。

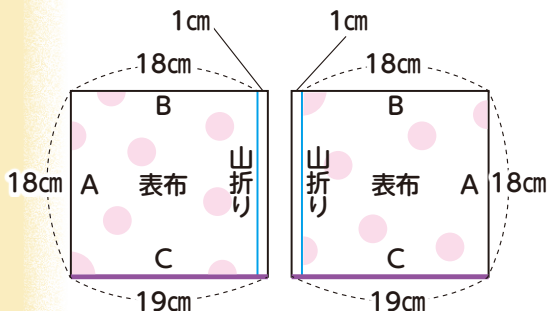

* 材料 *

- 布… 幅18cm × 19cm 2枚 (縫いしろ含む)
- ファスナー …………… 20cm
- リボン …………… 6cm

※製作時間のめやす: 30分



- ② ファスナーから3mm外側に①の山折り部分を合わせ、折り目から2mm外側を縫う。

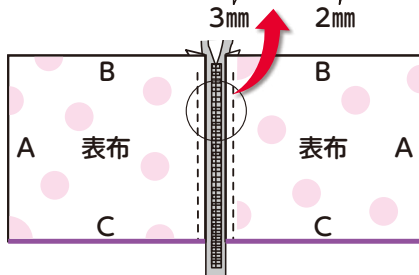
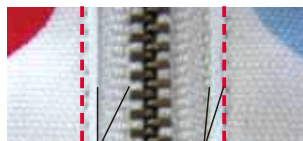

- ③ 中表にしてAを縫う。

縫いしろ 1cm

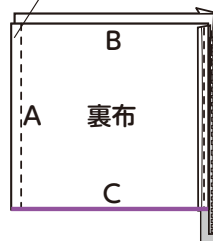

- ④ リボンを二つ折りにして内側に輪がくるようにはさみ、Bを縫う。

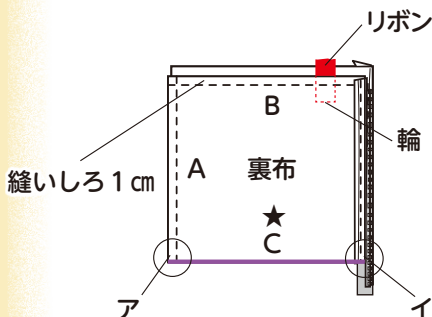

- ⑤ ファスナーを全開にした状態で正面に向け、合わさった布それぞれの★部分を左右に広げ、アとイを合わせる。

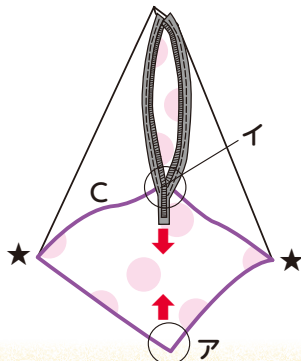

- ⑥ Cを縫い、余分なファスナーを切り、表に返す。

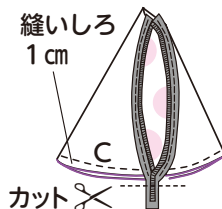

完成です♪

出展のお知らせ

第15回東京国際キルトフェスティバルー布と針と糸の祭典ーに出展します。ワークショップやミシン体験コーナー等のイベントを用意して、みなさまのご来場をお待ちしています。

- 会 期 2016年1月21日(木)～27日(水) 7日間 9:30AM～6:00PM
(初日11:00AM開場/最終日5:30PM閉場)
※入場は閉場の30分前まで
- 会 場 東京ドーム(東京都文京区後楽1-3-61)
入場料 前売券¥1,900(税込) 当日券¥2,100(税込)
※小学生以下は無料。ただし、大人の付き添いが必要です。



ピンクリボン運動を応援しています

当社ではピンクリボンモデル商品の売上げの一部を、公益財団法人日本対がん協会の「乳がんをなくす ほほえみ基金」に寄付しています。

「仕事と子育ての両立」を積極的に支援しています

当社は、従業員の家庭と仕事の両立をより充実させるために、育児、介護に関する制度を法定基準以上の内容でサポートしています。

また、「子育てサポート企業」として、2008年厚生労働大臣の認定する「くるみんマーク」(右図)を取得しています。



●会社概要 (2015年9月30日現在)

商 号	蛇の目ミシン工業株式会社
英 訳 名	JANOME SEWING MACHINE CO.,LTD.
本 社	東京都八王子市狭間町 1463 番地
創 業	1921 (大正10) 年 10 月
設 立	1950 (昭和25) 年 6 月
資 本 金	113 億 7,300 万円
連結従業員数	3,426 名

第89回定時株主総会の決議による定款変更及び2015年10月1日付で10株を1株にする株式併合を実施したことにより、発行可能株式総数等は以下のとおりになっています。

発行可能株式総数	45,000,000 株
発行済株式総数	19,521,444 株
単 元 株 式 数	100 株

●株式の状況 (2015年9月30日現在)

発行済株式総数	195,214,448 株
株主数	17,659 名 (前期末比 109 名増)

株主構成比率 (所有株式数ベース)

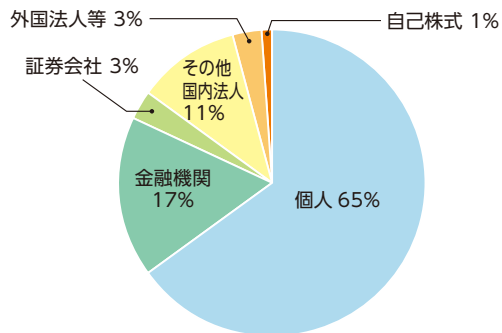

● 株主メモ

事業年度 毎年4月1日から翌年3月31日まで

定時株主総会 毎年6月下旬

基準日 毎年3月31日

株主名簿管理人 東京都千代田区丸の内一丁目4番1号
及び特別口座の 三井住友信託銀行株式会社
口座管理機関

同連絡先 〒168-0063 東京都杉並区和泉二丁目8番4号
三井住友信託銀行株式会社 証券代行部
TEL:0120-782-031 (フリーダイヤル)
取次事務は三井住友信託銀行株式会社の本店及び全国各支店で
行っております。

公告の方法 電子公告の方法により行います。ただし、やむを得ない事由により
電子公告をすることができない場合は、日本経済新聞に掲載します。

公告掲載の URL <http://www.janome.co.jp>

株式のお手続き等についてのご注意

1. 住所変更等、弊社株式に関するお手続きにつきましては、口座を開設されている口座管理機関（証券会社等）にお問い合わせください。
2. 特別口座の株式に関する各種お手続きにつきましては、三井住友信託銀行株式会社が口座管理機関となっておりますので、上記連絡先にお問い合わせください。

蛇の目ミシン工業株式会社

〒193-0941 東京都八王子市狭間町1463番地 TEL : 042 (661) 3071

